

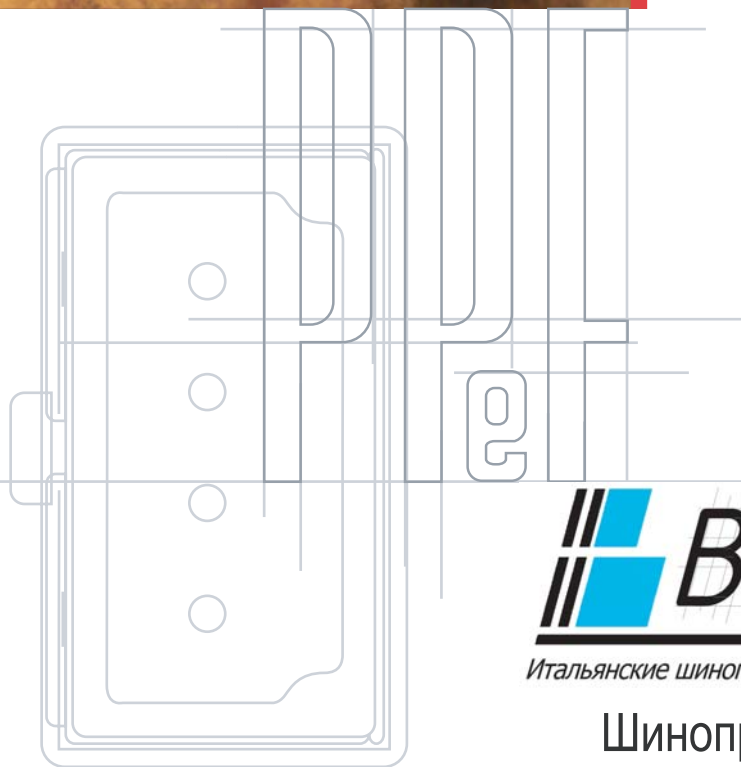

BLINDO LUCEPOGLIANO

BLP



 **Busbar**

Итальянские шинопроводы Pogliano BusBar s.r.l.

Шинопровод POGLIANO
Серии BLP
25A - 40A

Левый торцевой блок подачи питания
LH end feed-in unit

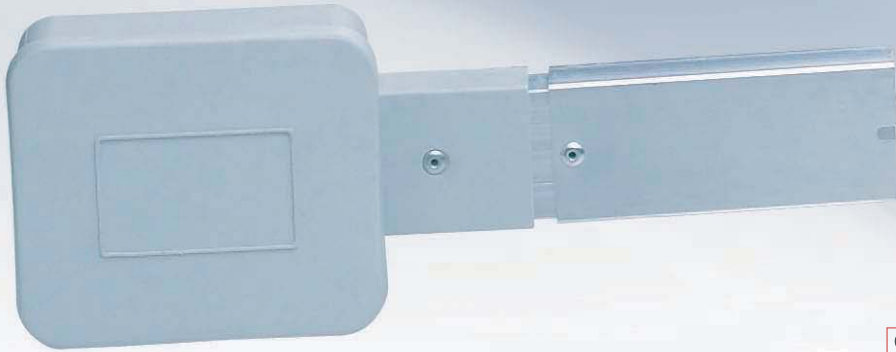

Торцевая заглушка
End cover



Схема сборки
Assembly instruction

Прямой элемент
Straight length

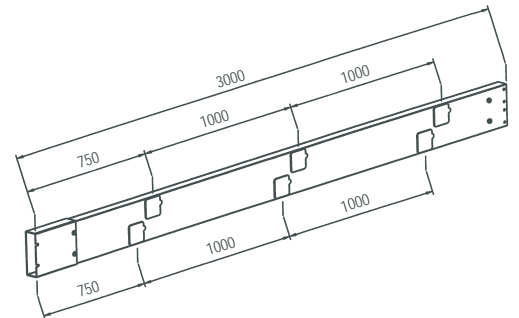
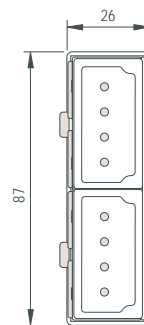
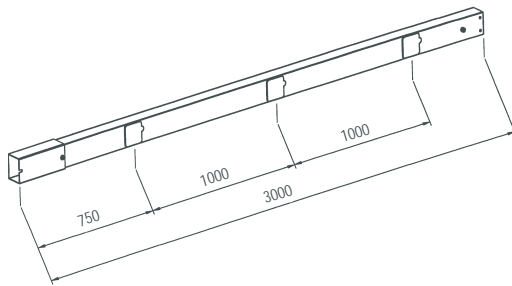
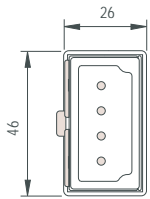

(1) Такая схема получается при установке двух линий оборотной стороной друг к другу, посредством крепежа n. 978128Z0AAA. Возможные варианты: 4P-6P-8P.

This version is obtained by installing two ducts back-to-back by means of hanger n. 978128Z0AAA. Possible configurations: 4P-6P-8P.

(2) Такая схема получается при установке двойных линий оборотными сторонами друг к другу, получаемая конфигурация 12P-16P. Свяжитесь с отделом продаж по поводу креплений.

This version is obtained by installing two double ducts back-to-back, for a 12P-16P configuration. Contact our sales department for suspension details.

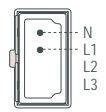

2P+PE

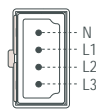

4P+PE

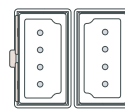

2P+2P+PE
4P+2P+PE
4P+4P+PE

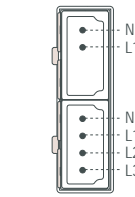

4P+2P+PE

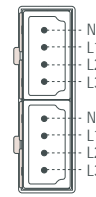

4P+4P+PE

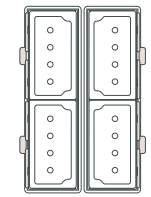

12P+PE
16P+PE

25A	3 м. с 3-мя отводами 3 m with 3 outlets	972200Z3LAA	974200Z3LAA	(1)	976200Z3LAA	978200Z3LA	(2)
25A	3 м. с 6-ю отводами (через каждые 0,5м.) 3 m with 6 outlets (one every 0,5 m)	-	974200Z3LAB	-	-	-	-
40A	3 м. с 3-мя отводами 3 m with 3 outlets	972400Z3LAA	974400Z3LAA	(1)	976400Z3LAA	978400Z3LA	(2)
40A	3 м. с 6-ю отводами (через каждые 0,5м.) 3 m with 6 outlets (one every 0,5 m)	-	974400Z3LAB	-	-	-	-
40A	1 м. с 1-м отводом 1 m with 1 outlet	-	974400Z1LAA	(1)	-	978400Z1LAA	(2)



Подвесной крюк
Suspension hook



Подвес для крепежа узкой стороной вверх
Hanger for edgewise suspension

Отводной блок
Plug



Схема сборки
Assembly instruction

Гибкое соединение Flexible elbow

[] Размеры указаны для версий 6P-8P
[] Measurements refer to 6P-8P version

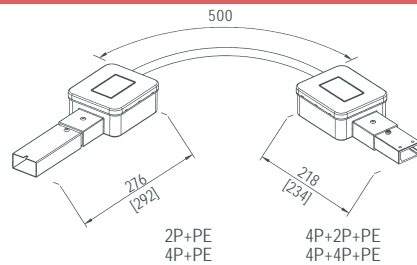

25 - 40A	974401Z1LAA	978401Z1LAA
----------	-------------	-------------

Торцевой блок подачи питания End feed-in unit

[] Размеры указаны для версий 6P-8P
[] Measurements refer to 6P-8P version

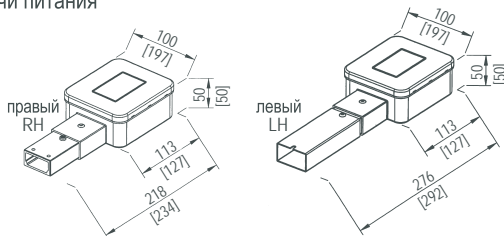

	2P+PE	4P+PE	4P+2P+PE	4P+4P+PE
правый RH	974051Z0LAB	974051Z0LAB	978051Z0LAB	978051Z0LAB
левый LH	974051Z0LAA	974051Z0LAA	978051Z0LAA	978051Z0LAA

Торцевая заглушка End cover

[] Размеры указаны для версий 6P-8P
[] Measurements refer to 6P-8P version

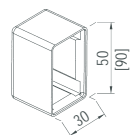

	2P+PE 4P+PE	4P+2P+PE 4P+4P+PE
	974010Z0LAA	978010Z0LAA

Отводные блоки Plugs

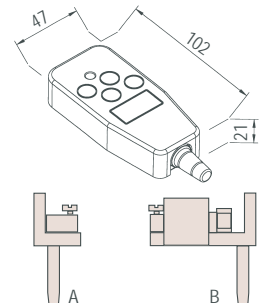

10A	2P + PE	с возможностью выбора фазы, без кабеля with phase selection, uncabled	974248Z0LAA
10A	4P + PE	без кабеля uncabled	974244Z0LAA
10A	2P + PE	с кабелем длиной 1 м., без предохранителя with 1m cable, unfused	974248Z1LAA
16A	2P + PE	без кабеля, с предохранителем 6,3A uncabled, with 6,3A fuse	974243Z0LAA
16A	4P + PE	без кабеля с предохранителем 6,3A without cable with fuse 6,3A	972243Z0LAA
16A	2P + PE	с возможностью выбора фазы, без кабеля phase selection without cable	972148Z0LAA
16A	4P + PE	без кабеля uncabled	974144Z0LAA
16A	L1 + PE	с кабелем длиной 1 м., с предохранителем with 1m cable, with fuse	974243Z1LAA
16A	L2 + PE	с кабелем длиной 1 м., с предохранителем with 1m cable, with fuse	974243Z1LAB
16A	L3 + PE	с кабелем длиной 1 м., с предохранителем with 1m cable, with fuse	974243Z1LAC
16A	2P + PE	с возможностью выбора фазы, без кабеля (красный) with phase selection, uncabled (red)	972148Z0LAB
16A	4P + PE	с возможностью выбора фазы, без кабеля (красный) with phase selection, uncabled (red)	974148Z0LAB
A		Дополнительный контакт для отводного блока (16A) Extra contact for plug (16A)	978001R0AAA
B		Доп. контакт для подключения, с держателем предохранителей Extra contact for plug, with fuseholder	978002R0AAA

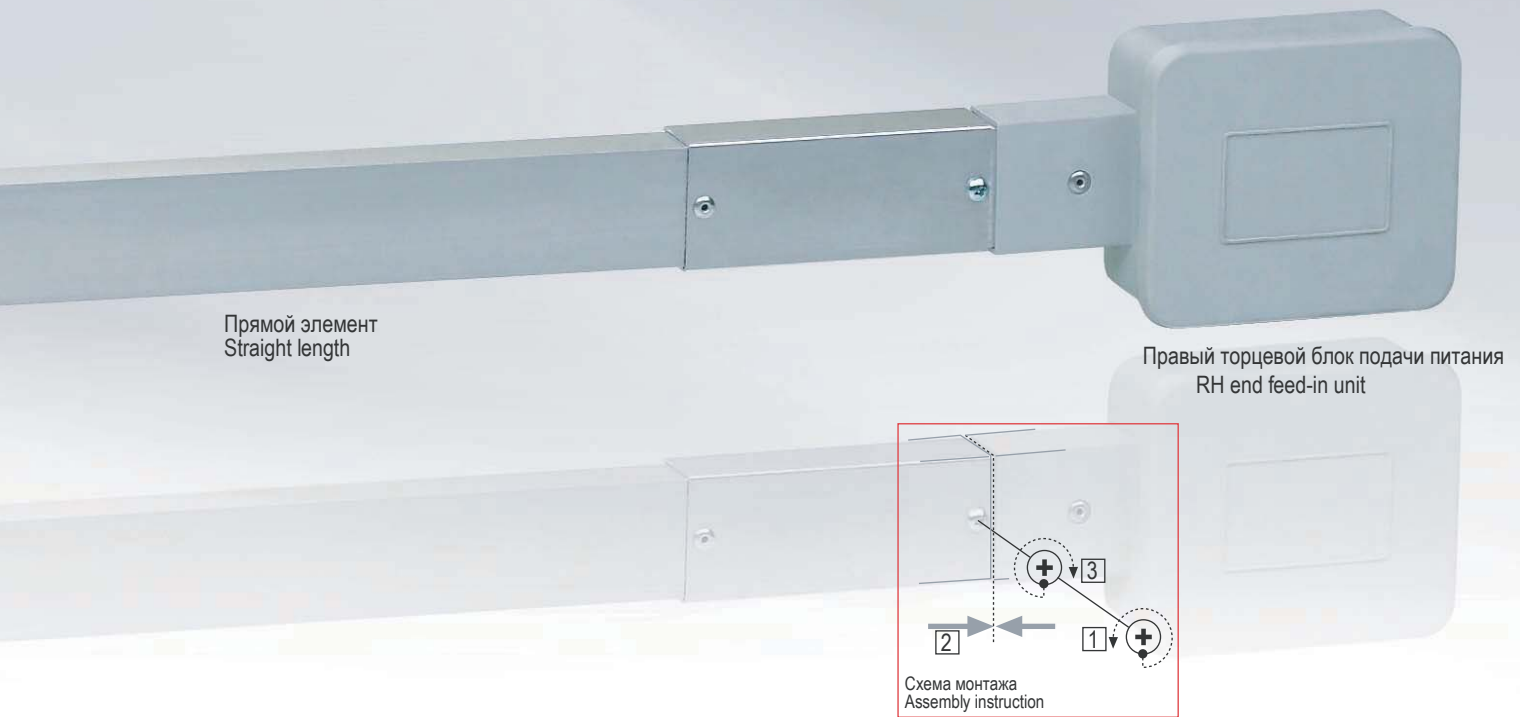

Подвесы Hangers

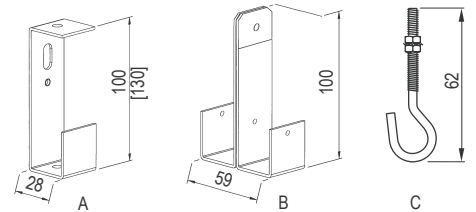

		2P + PE	4P + PE	2P + 2P + PE	4P + 2P + PE	4P + 4P + PE
A	Подвес для монтажа узкой стороной вверх Hanger for edgewise suspension	974020Z0AAA	974020Z0AAA	-	978020Z0AAA	978020Z0AAA
B	Двойной подвес Double suspension hanger	-	-	978128Z0AAA	-	-
C	Крюк Suspension hook	978191Z0AAA	978191Z0AAA	978191Z0AAA	978191Z0AAA	978191Z0AAA

Кабельные каналы и аксессуары Cable channel and accessories

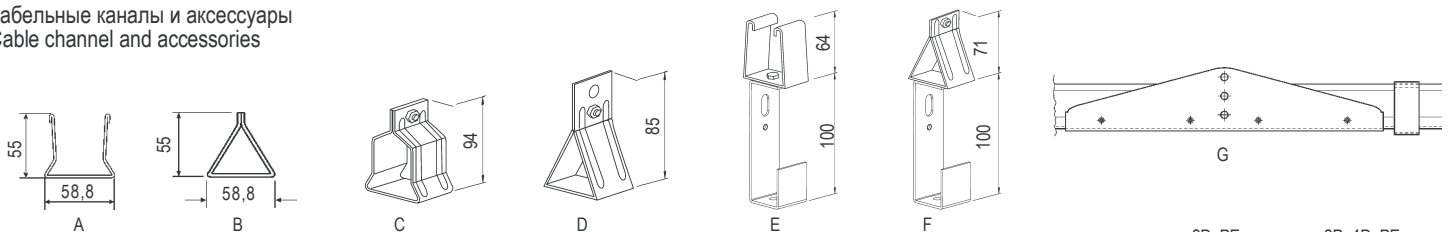

				2P+PE 4P+PE	2P+4P+PE 4P+4P+PE
A	U - образный кабельный канал 2-3-4-5-6-7 м. U-shaped cable channel 2-3-4-5-6-7 m length	140183Z-AAA	Для формирования кода, вместо тире укажите длину Es: 140183Z 4AAA	-	-
B	Треугольный профиль 2-3-4-5-6-7 м. Triangular profile 2-3-4-5-6-7 m length	140180Z-AAA			
C	U - образный кабельный канал U-shaped cable channel	140184Z0AAA		-	-
D	Подвес для треугольного профиля Hanger for triangular profile	140182Z0AAA		-	-
E	Подвес для U-образного проводника BLP Suspension hanger from BLP U-shaped channel	-		974228Z0AAA	978528Z0AAA
F	Подвес для треугольного проводника BLP Suspension hanger from BLP triangular profile	-		974128Z0AAA	978328Z0AAA
G	Соединитель кабельных каналов Cable channel coupler	140181Z0AAA		-	-

Complete reference code by adding the length instead of the dash.
Es: 140183Z 4AAA

Номинальный ток Rated current	In	[A]	25	25	25	25	40	40	40	40
Число фаз Number of phases			2P	4P	6P	8P	2P	4P	6P	8P
Кожух (PE) Housing (PE)			Al	Al	Al	Al	Al	Al	Al	Al
Материал проводников фаз и нейтрали Material of phase and neutral conductor			Cu	Cu	Cu	Cu	Cu	Cu	Cu	Cu
Рабочее напряжение Operational voltage	Ue	[В]	500	500	500	500	500	500	500	500
Напряжение изоляции Insulation voltage	Ui	[В]	750	750	750	750	750	750	750	750
Частота Frequency	f	[Гц]	50/60	50/60	50/60	50/60	50/60	50/60	50/60	50/60
Поперечное сечение фазы Phase cross section	S _F	[мм ²]	2,5	2,5	2,5	2,5	4	4	4	4
Поперечное сечение нейтрали Neutral cross section	S _N	[мм ²]	2,5	2,5	2,5	2,5	4	4	4	4
Поперечное сечение защитного проводника Cross section of protective conductor	S _{PE}	[мм ²]	144	144	246	246	144	144	246	246
Активное сопротивление фазы (20° C) Phase resistance (20° C)	R ₂₀	[мОм/м]	8,91	8,91	8,91	8,91	5,57	5,57	5,57	5,57
Реактивное сопротивление фазы Phase reactance	X	[мОм/м]	0,155	0,155	0,155	0,155	0,143	0,143	0,143	0,143
Полное сопротивление фазы (20° C) Phase impedance (20° C)		[мОм/м]	8,911	8,911	8,911	8,911	5,572	5,572	5,572	5,572
Активное сопротивление PE (корпус) PE (housing) resistance	R _{PE}	[мОм/м]	0,194	0,194	0,114	0,144	0,194	0,194	0,144	0,144
Реактивное сопротивление PE (корпус) PE (housing) reactance	X _{PE}	[мОм/м]	0,0141	0,0141	0,0141	0,0141	0,0141	0,0141	0,0141	0,0141
Полное сопротивление PE (корпус) PE (housing) impedance		[мОм/м]	0,195	0,195	0,115	0,115	0,195	0,195	0,115	0,115
Джоулевы потери при номинальном токе Joule losses at rated current	P _i	[В/м]	18,7	18,7	18,7	18,7	30,0	30,3	30,3	30,0
Кратковременный ток КЗ, трехфазный Short-time 3P current rating	ICW (0,1s)	[kA]	3,75	3,75	3,75	3,75	4,2	4,2	4,2	4,2
Пиковый ток КЗ, трехфазный Peak 3P current rating	Ipk	[kA]	7,5	7,5	7,5	7,5	8,5	8,5	8,5	8,5
Кратковременный ток КЗ, фаза - N Short-time phase-neutral current rating	ICW (0,1s)	[kA]	3,75	3,75	3,75	3,75	4,2	4,2	4,2	4,2
Пиковый ток короткого замыкания, фаза - N Peak phase-neutral current rating	Ipk	[kA]	7,5	7,5	7,5	7,5	8,5	8,5	8,5	8,5
Кратковременный ток короткого замыкания, фаза - PE Short-time phase-PE current rating	ICW (0,1s)	[kA]	0,75	0,75	0,75	0,75	1,2	1,2	1,2	1,2
Пиковый ток короткого замыкания, фаза - PE Peak phase-PE current rating	Ipk (0,1s)	[kA]	1,5	1,5	1,5	1,5	2,5	2,5	2,5	2,5
Степень защиты (IP) Protection degree (IP)	IP		55	55	55	55	55	55	55	55
Степень защиты IK IK protection degree	IK		09	09	09	09	09	09	09	09
Тепловыделение Calorific power		[ккал/м]	246	846	1392	1692	597	949	1546	1898
Падение напряжения при распределенной нагрузке Voltage drop with distributed load		[ΔV]								
Cos Φ = 0,7		[м В/м]	153,5	153,5	153,5	153,5	154,7	154,7	154,7	154,7
Cos Φ = 0,8		[м В/м]	174,7	174,7	174,7	174,7	175,7	175,7	175,7	175,7
Cos Φ = 0,9		[м В/м]	195,7	195,7	195,7	195,7	196,5	196,5	196,5	196,5
Cos Φ = 1,0		[м В/м]	215,8	215,8	215,8	215,8	215,9	215,9	215,9	215,9

Термический коэффициент в зависимости от среднесуточной температуры.

Thermal correction as a function of ambient temperature on an average of 24 hours

	18 °C	25 °C	30 °C	35 °C	40 °C	45 °C	50 °C
K	1,16	1,12	1,08	1,04	1	0,84	0,70



Компоненты системы BLP соответствуют Европейским требованиям:

n. 93/68/CEE - от 22 июля 1993 г.
n. 73/23/CEE - от 19 февраля 1973 г.

и Европейским техническим стандартам:
EN 60439-1
EN 60439-2

The products of the BLP system comply to the following European directives:

n. 93/68/CEE - July 22, 1993
n. 73/23/CEE - February 19, 1973

They further comply to the following European technical standards:
EN 60439-1
EN 60439-2

POGLIANOBUSBAR
PDF

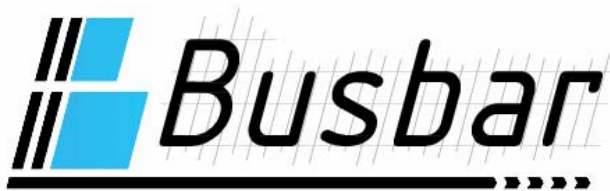

Итальянские шинопроводы Pogliano BusBar s.r.l.

111033, г. Москва

Золоторожский вал д. 32 стр. 2

Тел.: +7 495 665 69 08

E-mail.: info@busbarsystem.ru

Web.: www.busbarsystem.ru